



Varax[®]
P R O D U C T S

2025



MAKING SUMMER MEMORIES 2025

Laadukkaita Varax-tuotteita on valmistettu Pohjanmaalla melkein 70 vuoden ajan.

Suomalainen osaaminen, perinteikäs muotoilu sekä kotimaisilta ja eurooppalaisilta toimittajilta huolella valitut raaka-aineet tekevät Varaxin tuotteista kestäviä ja ympäristöystävällisiä klassikoita.

Tutustu tuotevalikoimaamme, ihastu ja löydä uusia ideoita, ratkaisuja sekä inspiraatiota puutarhaasi.

Varax produkter av hög kvalitet har tillverkats i Österbotten i närmare 70 år.

Finsk kunskap, traditionell formgivning och omsorgsfullt utvalda råvaror från ledande inhemska och europeiska leverantörer gör Varax-produkter till en hållbar och miljövänlig klassiker.

Bekanta dig med vårt sortiment, förälska dig och hitta idéer, lösningar och inspiration till din trädgård.

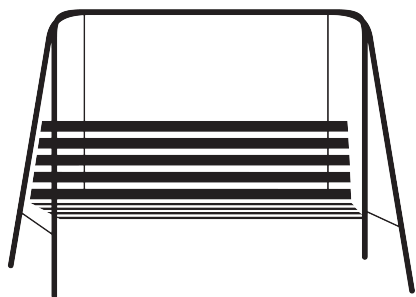

**PUUTARHAKALUSTEET
TRÄDGÅRDSMÖBLER**

3

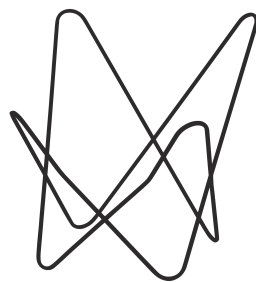

**HUONEKALUT
INNEMÖBLER**

35

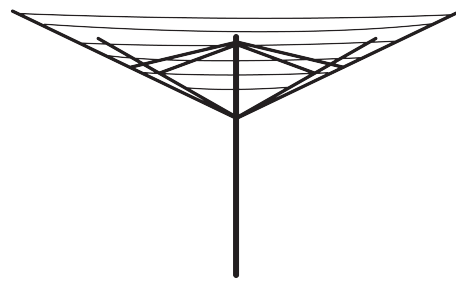

**PIHATUOTTEET
FASTIGHETSPRODUKTER**

39

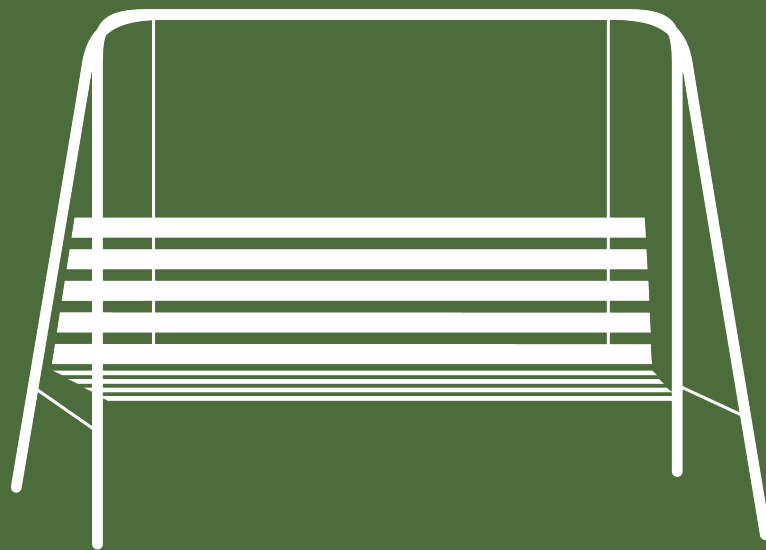

PUUTARHAKALUSTEET TRÄDGÅRDSMÖBLER

*Perinteinen muotoilu kutsuvissa sävyissä tuo puutarhaan rauhoittavan ja rentouttavan kesätunnelman.
Traditionell utformning i inbjudande nyanser som ger trädgården en lugn och avslappnad sommarkänsla.*



TILLBAKA TILL RÖTTERNA GENOM MÖNSTER

Vår nya mönsterkollektion för 2025 är ett resultat av ett samarbete med den svenska formgivaren Tove Nordqvist. Uppvuxen och nu bosatt i Hälsingland, Sverige, återvände Tove till sina rötter efter en tid i Stockholm. Trots att hon växte upp i en konstnärlig familj, där hennes mamma var konstnär, trodde hon inte att hon själv skulle följa samma bana.

Det var under pandemin som Tove kände en längtan efter att utforska nya vägar, och det var då hon påbörjade sin resa som designer.

Inspirationen till sina verk hämtar Tove från vackra objekt, arkitektur, och andra konstnärers arbete. Under intervjun befinner hon sig i ett bibliotek där en gammal, vacker väggmålning fångar hennes blick. Färgerna och mönstret i målningen väcker omedelbart idéer om hur hon kan utveckla och skapa något helt unikt.

Toves mönster kännetecknas av enkelhet, harmoni och en tydlig förankring i skandinaviska traditioner. För henne är det också viktigt att designa hållbara mönster, sådana som människor kan leva med och älska under lång tid.

Mönsterdesign är Toves stora passion. När hon såg Varax tidigare samarbete med den finlandssvenska designern Johanna Högväg, tänkte hon att det måste vara ett av de roligaste uppdragen någonsin – att få skapa mönster för just hammockar. Och så blev det. Vi vill rikta ett stort tack till Tove för samarbetet med oss på Varax.



KUOSIEN KAUTTA TAKAISIN JUURILLE

Vuoden 2025 uusi kuosimallistomme on syntynyt yhteistyössä ruotsalaisen muotoilijan Tove Nordqvistin kanssa. Hän on kasvanut ja asuu nykyään Hälsinglandissa, Ruotsissa, palatuaan takaisin juurilleen Tukholmassa vietettyjen vuosien jälkeen. Tove varttui taiteellisessa perheessä, jossa hänen äitinsä oli taiteilija, mutta Tove ei kuitenkaan ajatellut itse seuraavansa samaa polkua.

Pandemian aikana Tove alkoi tuntea kaipuuta tehdä jotain uutta, ja silloin hän aloitti matkansa muotoilijana.

Tove saa inspiraationsa kauniista esineistä, arkkitehtuurista ja muiden taiteilijoiden työstä. Haastattelun aikana hän istuu kirjastossa, jossa vanha, kaunis seinämaalauksen kiinnittää hänen huomionsa. Maalauksen värit ja kuviot herättävät heti ajatuksia siitä, miten hän voisi kehittää ja luoda jotain täysin omaa.

Toven kuoseissa yhdistyvät yksinkertaisuus, harmonia ja skandinaavisten perinteiden vaikutus. Hänelle on myös tärkeää suunnitella kestäviä kuoseja – sellaisia, joita ihmiset voivat arvostaa ja rakastaa pitkään.

Kuosien suunnittelu on Toven intohimo. Nähdessään Varaxin aiemman yhteistyön suomenruotsalaisen suunnittelijan Johanna Högvägin kanssa, hän ajatteli, että puutarhakeinujen kuosien suunnittelu täytyy olla yksi hauskeimmista tehtävistä. Ja niin siitä tuli totta. Me täällä Varaxilla haluamme suuresti kiittää Tovea yhteistyöstä.





"Som barn spenderade jag somrarna i vår hammock, så det här samarbetet ligger mig oerhört varmt om hjärtat." - Tove



"Olin lapsena sellainen, joka vietti kesät puutarhakeinussamme, joten tämä yhteistyö on minulle erityisen rakas." - Tove



DUO / DUETTO

2040-

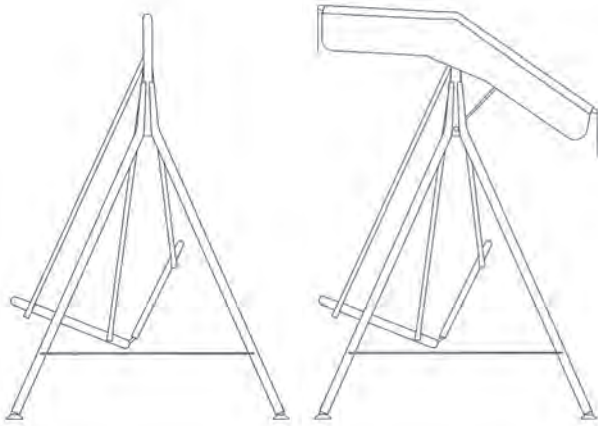

RIVIERA / TENERIFFA

2020-

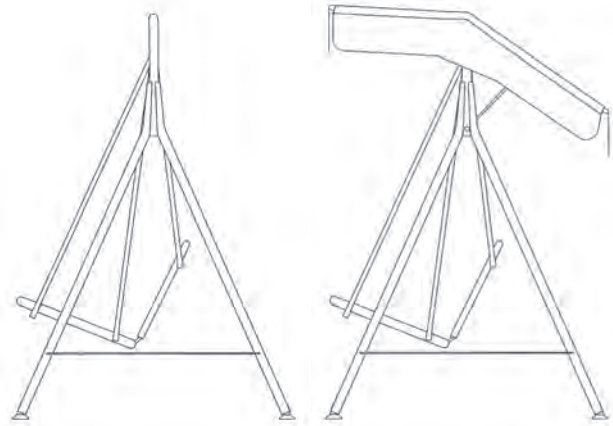

DE LUXE / DE GRANDE

2010-

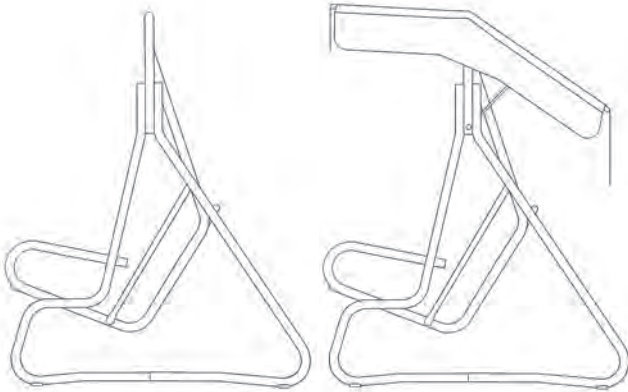

MONICA

2006-

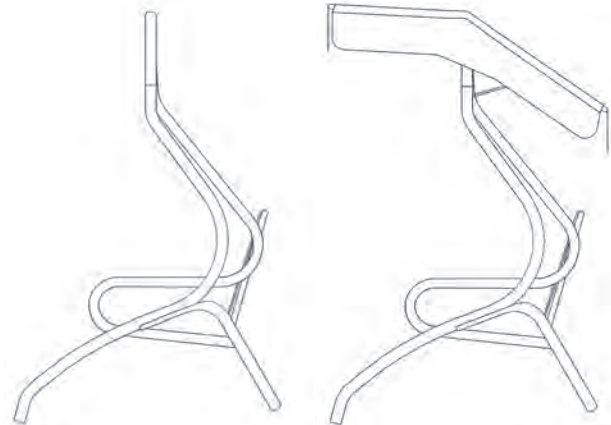

SUVI

2001-

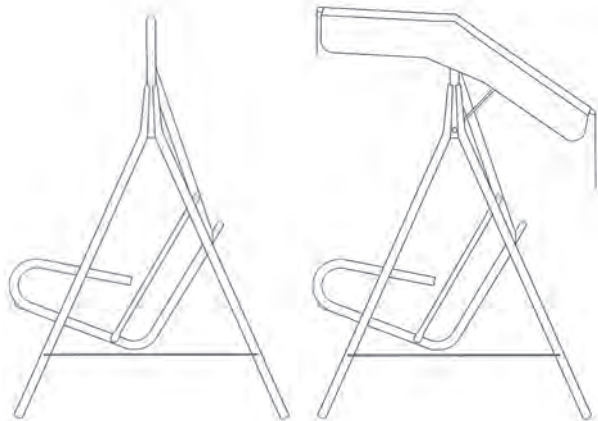

SUVISAARI / RETRO

4775-

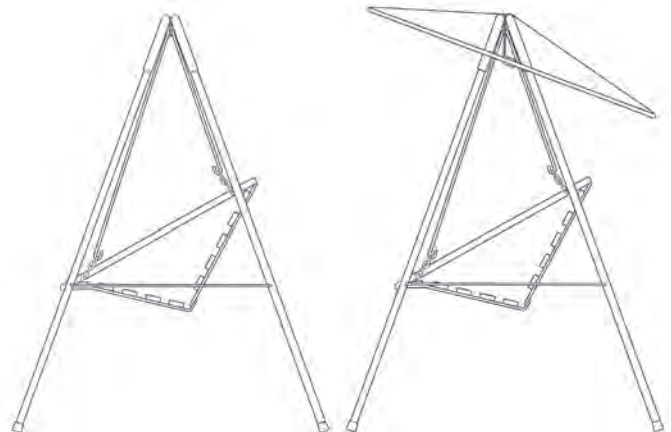



DUETTO



RIVIERA



A photograph of a forest with a grassy field in the foreground. The text "Making summer memories" is overlaid in the center.

Making summer memories

SUVI



DEGRANDE



MONICA



SUVI
2001-971B-1

Keinu klassisella rungolla ja suoralla pehmusteella.
Hammock med en klassisk stomme och rak dyna.

A: 200 cm B: 160 cm, C: 109 cm
paino/vikt 36,2 kg, volyymi/volym 0,29 m³



71B-1

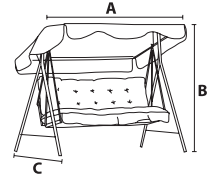

SUVI
2001-9xxx

A: 200 cm B: 160 cm, C: 109 cm
paino/vikt 36,2 kg, volyymi/volym 0,29 m³



51B



71B



77B



87B

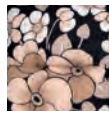

97B



98B



99B



MONICA
2006-9xxx-1

A: 206 cm B: 162 cm, C: 110 cm
paino/vikt 49 kg, volyymi/volym 0,4 m³



58B-1



71B-1



MONICA
2006-9xxx

A: 206 cm B: 162 cm, C: 110 cm
paino/vikt 49 kg, volyymi/volym 0,4 m³

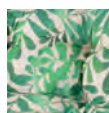

72B

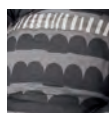

83B

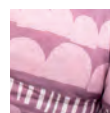

84B

Irtopehmusteet ja varaosat / Lösdynor och reservdelar s. 18-21



DUO

2040-1xxx

A: 130 cm, B: 160 cm, C: 105 cm, paino/vikt 20,0 kg,
volym/volym 0,24 m³



60B



77B

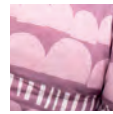

84B



86B



87B

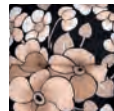

97B



98B

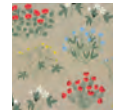

99B



RIVIERA

2020-1xxxx

A: 190 cm, B: 160 cm, C: 105 cm, paino/vikt 30,0 kg,
volym/volym 0,23 m³



60B



77B



83B



84B



86B



87B



97B



98B



99B



DE LUXE

2010-3xxx

A: 196 cm, B: 160 cm, C: 120 cm, paino/vikt 55,0 kg,
volym/volym 0,38 m³



60B



77B

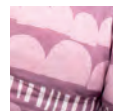

84B



86B



87B



97B



98B



99B

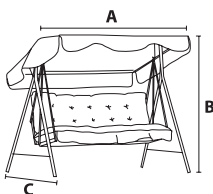



DUETTO

2040-9xxx

A: 130 cm, B: 160 cm, C: 105 cm, paino/vikt 20,0 kg,
volyyimi/volym 0,24 m³

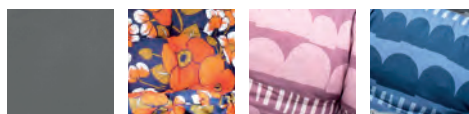

60B

77B

84B

86B

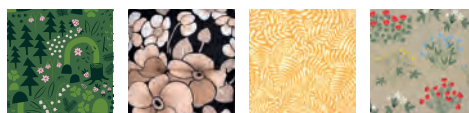

87B

97B

98B

99B



TENERIFFA

2020-9xxx

A: 190 cm, B: 160 cm, C: 105 cm, paino/vikt 30,0 kg,
volyyimi/volym 0,23 m³



60B

77B

84B

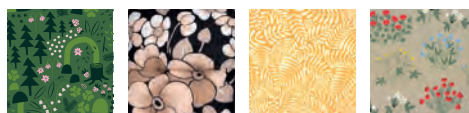

87B

97B

98B

99B



DE GRANDE

2010-9xxx

A: 196 cm, B: 160 cm, C: 120 cm, paino/vikt 55,0 kg,
volyyimi/volym 0,38 m³



60B

77B

81B

83B

84B



86B

87B

97B

98B

99B



SUVISAARI



RETRO / SUVISAARI KATOSPAKETTI TAKPAKET 0277-0303

YKSITYISKOHDAT

Valkoinen katos, valkoiset ripustuskoukut,
katosraudat 171,5cm x 116cm

SPECIFIKATION

Vitt tak, vita upphängningskrokar,
takrör 171,5cm x 116cm



KEINU HAMMOCK

RETRO

4775-1001 punainen röd



4775-9009 musta svart



YKSITYISKOHDAT

Puuosat: mänty

Runko: pulverimaalattu teräsputki

Istuinleveys 150 cm

Istuinsyvyys 49 cm

Selkänojan korkeus 57 cm

SPECIFIKATION

Trädelar: furu

Stomme: pulvermålade stålrör

Sittbredd 150 cm

Sittdjup 49 cm

Ryggstödets höjd 57 cm

A: 175 cm, B: 152 cm, C: 130 cm, D: ~50 cm
paino/vikt 29 kg

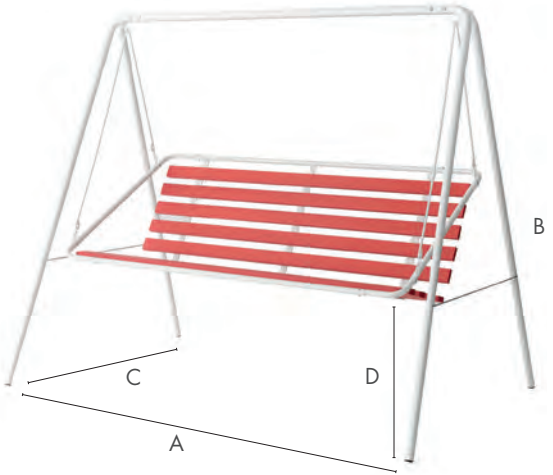

SUVISAARI

4775-1003 valkoinen vit



4775-1009 harmaa grå



4775-8000 ruskea brun







BADEN BADEN

3281-1xxx

A: 61 cm, B: 103 cm, C: 73 cm, paino/vikt 9,5 kg



51B



60B



71B



77B



87B

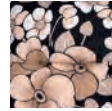

97B



98B



99B



BADEN BADEN

3281-6xxx

A: 61 cm, B: 103 cm, C: 73 cm, paino/vikt 9,5 kg



51B



60B



77B



87B



97B



98B



99B

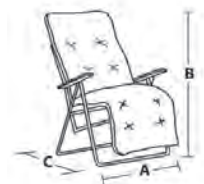

PEHMUSTEET DYNOR



MONICA 0219-0xxx-1

A: 54 cm, B: 116 cm (x3), 8 kg

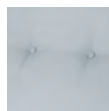

58B-1



71B-1



DE LUXE 0219-0xxx

A: 160 cm, B: 50 cm, C: 70 cm, 9,5 kg



51B



60B



71B



72B



77B

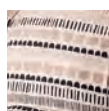

81B



87B



97B



98B



99B



RIVIERA 0209-0xxx

A: 160 cm, B: 50 cm, C: 50 cm, 5,5 kg



58B



60B



71B



77B

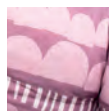

84B



87B



97B



98B



99B



DUO

0249-0xxx

A: 100 cm, B: 50 cm, C: 50 cm, 4,5 kg

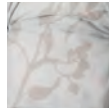

42B



60B



77B

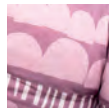

84B



86B



87B



97B



98B



99B



BADEN BADEN

0328-0xxx

A: 50 cm, B: 150 cm, 3,2 kg



51B



60B

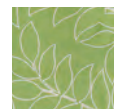

69A



71B



72B



77B



87B



97B



98B



99B

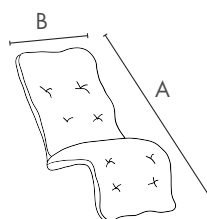
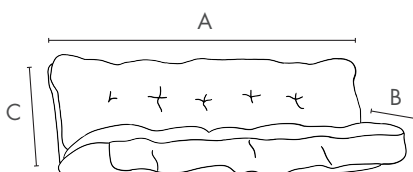



VARAOSAT RESERVDLAR

LISÄÄ IKÄÄ KEINULLESI?

Vaihtamalla koukut, muovialustat, katosraudat tai katoksen saat uuden raikkaan ilmeen keinullesi.

Suojaamalla keinusi säältä ja kosteudelta annat sille pidemmän iän.

FÖRLÄNG LIVET PÅ HAMMOCKEN?

Genom att byta krokar, plastfötter, takrör eller tak får du en ny och fräsch look på din hammock.

Genom att skydda dina möbler från väder och fukt förlänger du dess liv.

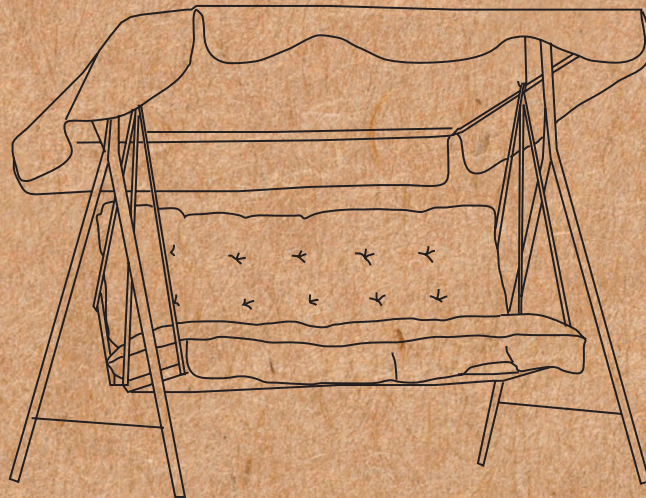



MUOVIALUSTAT / PLASTFÖTTER

0295-0000 Riviera / Duo

0296-0000 Suvi



RIPUSTUSKOUKUT / UPPHÄNGNINGSKROKAR

De Luxe / Suvi 3D malli

Riviera / Duo litteä malli



RIPUSTUSKOUKUT / UPPHÄNGNINGSKROKAR

Retro / Suvisaari

Huom! Eri värejä.
Obs! Olika färger.



SÄÄTÖHAKA JA LUKITUSLAATTA / REGLERHAKA OCH SPÄRRBRICKA

pitkä malli
lyhyt malli

Monica
Riviera / Duo / Suvi / De Luxe



KATOKSET / GUNGTAK

SUVI / DE LUXE / DE GRANDE

0201-0303 Valk. Vit

0201-0309 Harmaa Grå

0201-0312 Beige

MONICA / RIVIERA / TENERIFFA

0202-0303 Valk. Vit

0202-0309 Harmaa Grå

0202-0312 Beige

DUO / DUETTO

0204-0303 Valk. Vit

0204-0309 Harmaa Grå

0204-0312 Beige

SOLO

0205-0304 Vihreä Grön

0205-0312 Beige

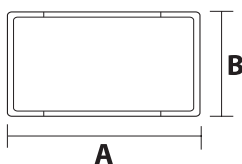

KATOSRAUDAT / TAKRÖR

DE LUXE / RIVIERA

0280-2000

A: 184 cm, B: 116 cm, paino/vikt 1,9 kg

DUO

0280-2040

A: 133 cm, B: 116 cm

Best spots at Kolmiomökki

with Varax Products



Content creator Kathrin and her partner bought a stunning 1970's A-frame cabin in the scenic landscapes of Mäntyharju in 2023.

Surrounded by forests with stunning cliff-top views and a 60s lakeside sauna, the cabin blends nature and nostalgia.

While modernizing, she discovered Varax's retro products, which perfectly match the aesthetic she envisions for Kolmiömökki honoring its vintage charm while adding modern touches.



RETRO

TUOLI STOL 305



SUVISAARI

TUOLI STOL

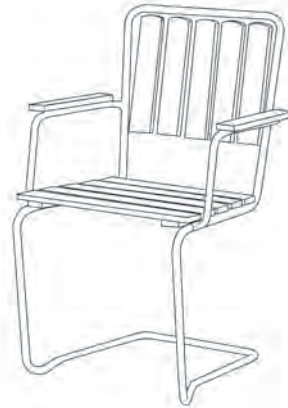

PENKKI BÄNK 322

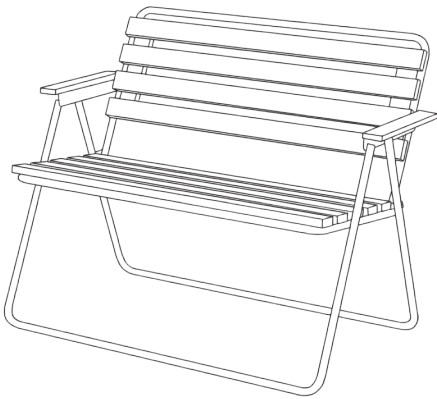

PYÖREÄ PÖYTÄ RUNT BORD

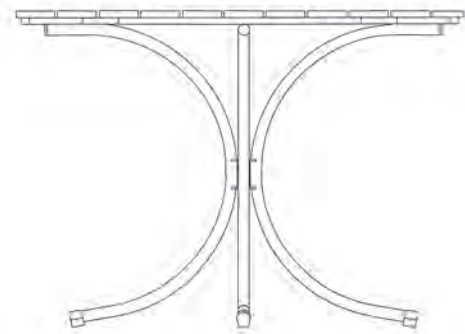

PÖYTÄ BORD 401



6-H PÖYTÄ 6-PERS BORD

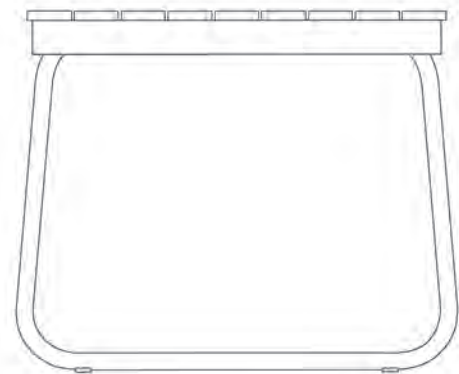

PÖYTÄ BORD 403





SUVISAARI

Klassikkosarja laadukkaasta kotimaisesta männystä, jossa puun syyt nousevat kauniisti esiin. Pinottavat tuolit, pulverimaalattua jousiterästä.

En klassiker gjord av Finländsk tall. Träets ådring träder vackert fram. Stapelbara stolar, pulvermålade fjäderstål.

RETRO

TUOLI STOL 305

A: 80 cm, B: 56 cm, C: 57 cm, D: 45 cm,
paino/vikt 4,8 kg

- 3400-3000 Valkoinen Vit
- 3400-1000 Punainen Röd
- 3400-9000 Musta Svart



PENKKI BÄNK 322

A: 80 cm, B: 108 cm, C: 57 cm, D: 45 cm,
paino/vikt 14 kg

- 3402-3000 Valkoinen Vit
- 3402-1000 Punainen Röd
- 3402-9000 Musta Svart

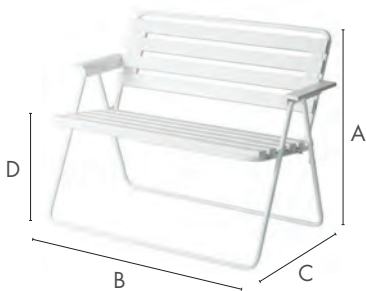

PÖYTÄ BORD 401

A: 62 cm, B: 50 cm, C: 75 cm,
paino/vikt 6 kg

- 4400-3000 Valkoinen Vit
- 4400-1000 Punainen Röd
- 4400-9000 Musta Svart

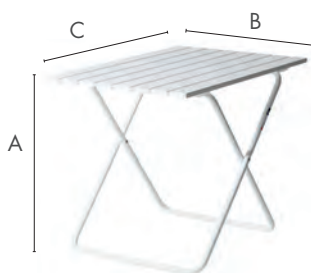

PÖYTÄ BORD 403

A: 74 cm, B: 80 cm, C: 120 cm,
paino/vikt 13,5 kg

- 4403-3000 Valkoinen Vit
- 4403-1000 Punainen Röd
- 4403-9000 Musta Svart



SUVISAARI

TUOLI STOL

A: 86 cm, B: 58 cm, C: 50 cm, D: 44 cm,
paino/vikt 9,5 kg

3500-1002 Valkoinen Vit 2 kpl/st

3500-8002 Ruskea Brun 2 kpl/st

3500-9092 Musta Svart 2 kpl/st

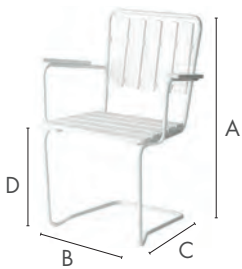

PYÖREÄ PÖYTÄ RUNT BORD

A: 72 cm, B: 103 cm, paino/vikt 15 kg

4405-8000 Ruskea Brun

4405-9009 Musta Svart



6-H PÖYTÄ 6-PERS BORD

A: 74 cm, B: 90 cm, C: 190 cm,
paino/vikt 25 kg

4415-1000 Valkoinen Vit

4415-8000 Ruskea Brun

4415-9009 Musta Svart

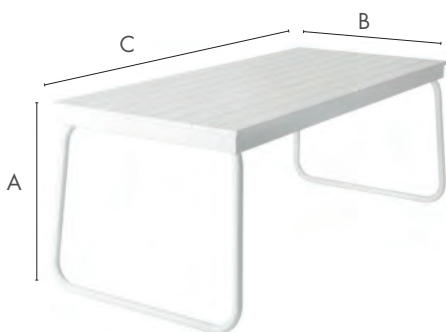



LASTEN BREIKKI

3825-2905 harmaa grå

YKSITYISKOHDAT

Puuosat: mänty Runko: pulverimaalattu teräsputki

SPECIFIKATION

Trädelar: furu Stomme: pulvermålade stålrör

A: 154 cm, B: 60 cm, C: 111 cm, D: 79,5 cm
paino/vikt 29 kg, volyymi/volym 0,101 m³



RASTA VIKING

3810-9000 harmaa grå

3810-6000 musta svart

YKSITYISKOHDAT

Puuosat: petsattu mänty, ruskea
Runko: pulverimaalattu teräsputki

SPECIFIKATION

Trädelar: betsad furu, brun
Stomme: pulvermålade stålrör

A: 135 cm, B: 80 cm, C: 180 cm, D: 70 cm
paino/vikt 47 kg, volyymi/volym 0,17 m³



BREIKKI

3826-0006 6 hlö/6 pers

YKSITYISKOHDAT

Pöytälevy/istuimet: Alumiinikehys ja ProFi-komposiitti
Runko: sinkitty/käsittelemätön teräsputki

SPECIFIKATION

Bordskiva/sitsar: Aluminiumram och ProFi-komposit
Stomme: förzinkade/obehandlade stålrör

A: 192 cm, B: 72 cm, C: 171,5 cm, D: 79,5 cm
paino/vikt 79 kg, volyymi/volym 0,39 m³

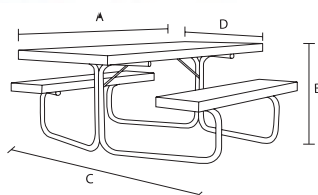

PARKEN

3836-0006 6 hlö/6 pers

YKSITYISKOHDAT

Pöytälevy/istuimet: Alumiinikehys ja ProFi-komposiitti
Runko: Pulverimaalattu teräsputki

SPECIFIKATION

Bordskiva/sitsar: Aluminiumram och ProFi-komposit
Stomme: Pulvermålade stålrör

Pöytä/Bord:

A: 192 cm, B: 75 cm, C: 81,5 cm, paino/vikt 53 kg

Penkki/Bänk:

A: 134 cm, B: 48 cm, D: 35,5 cm, paino/vikt 21 kg

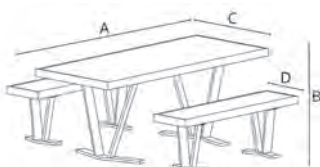



PIHAPENKKI TRÄDGÅRDSBÄNK

4776-9000



YKSITYISKOHDAT

Puuosat: pintakäsitlemätön mänty
Runko: pulverimaalattu teräsputki

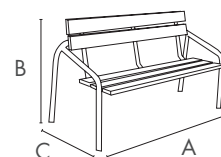

SPECIFIKATION

Trädelar: obehandlat furu
Stomme: pulvermålade stålrör

A: 150 cm, B: 80 cm, C: 60 cm, paino/vikt 11 kg,
volym/volym 0,70 m³

Istuinleveys/Sittbredd: 130 cm
Istuinkorkeus/Sitthöjd: n./ca 43 cm
Istuinsyvyys/Sittdjup: 38 cm

FRIDA

8240-6000



YKSITYISKOHDAT

Puuosat: petsattu mänty, ruskea
Runko: pulverimaalattu teräsputki

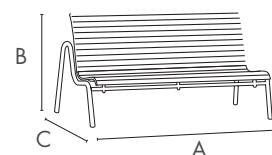

SPECIFIKATION

Trädelar: betsad furu, brun
Stomme: pulvermålade stålrör

A: 180 cm, B: 93 cm, C: 87 cm, paino/vikt 37 kg,
volym/volym 0,32 m³

Istuinleveys/Sittbredd: 159 cm
Istuinkorkeus etureunasta/Sitthöjden i framkant: ~45 cm
Istuinsyvyys/Sittdjup: 46 cm





VARAX LOUNGE

3900-4000 vihreä grön



A: 79,5 cm, B: 68 cm, C: 90,5 cm,
D: 52,5 cm, F: 38 cm,
paino/vikt 12 kg



Voit käyttää Varax Lounge -tuolia yksittäisenä nojatuolina tai yhdistää ne isommaksi kokonaisuudeksi. Liitospalat sisältyvät pakkaukseen.

Du kan använda Varax Lounge som enskild fåtölj eller kombinera den med flera moduler. Fästen medföljer.



LEPAKKO FLADDERMUS

Lepakkotuoli on tuttu designtuote, joka koristaa monien kotia tänä päivänä. Jos kelataan aikaa taaksepäin, päädytään 50-luvulle, jolloin lepakkotuoli sai alkunsa. Samalla vuosikymmenellä Varax oli ensimmäisten joukossa tuomassa lepakkotuolia Suomeen. Siitä lähtien olemme valmistaneet omaa versiotamme lepakkotuolista, joka edelleen tänä päivänä inspiroi monia modernilla tyyllillään.

Fladdermusstolen är en bekant designprodukt som pryder många familjers hem idag. Ifall vi spolar tillbaka tiden hamnar vi på 50-talet och det är här som fladdermusstolen kommer in i bilden. Under samma årtionde var Varax bland de första att introducera fladdermusstolen i Finland. Sedan dess har vi tillverkat vår egen version av stolen, som fortfarande idag inspirerar många med sin moderna stil.





HUONEKALUT INNEMÖBLER

*Kotimainen moderni tyyli, yksinkertaista kauneutta.
Inhemska modern stil, vackert minimalistiskt.*



LEPAKKO FLADDERMUS

RUNKO STOMME

- 3080-1003 valkoinen vit
- 3080-1004 vihreä grön
- 3080-1006 musta svart

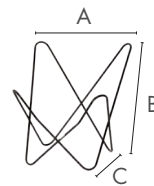

A: 85 cm, B: 90 cm, C: 55 cm,
paino/vikt 3,9 kg

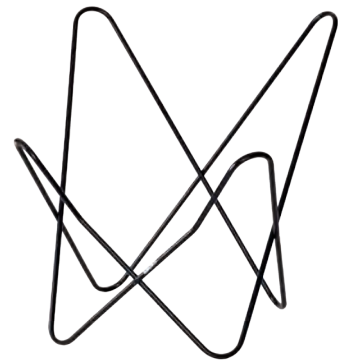
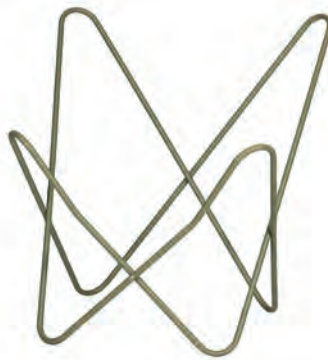



KANGAS TYG

0308-021A beige

0308-024A vihreä grön

0308-026A musta svart

0308-029A harmaa grå



Kangas / Tyg:

Tuote kestää UV-säteilyä sekä on vettä hylkivää eli soveltuu niin ulko- kuin sisäkäyttöön.

Tyget är vatten- och smutsavstötande samt tål UV-strålning dvs. det passar för både inom- och utomhusbruk.

50% kierrätetty akryyli / återvunnen akryl

47% akryyli / akryl

3% polyeteeni / polyeten

KEINONAHKA / KONSTLÄDER

0308-033A ruskea keinonahka
brun konstläder



0308-036A musta keinonahka
svart konstläder



Keinonahka:

Pinta: 100% polyuretaani

Tausta: 75% polyesteri,
25% puuvilla.

Soveltuvat vain sisäkäyttöön.

Konstläder:

Ytan: 100% polyuretan

Baksidan: 75% polyester,
25% bomull.

Avsedd för inomhusbruk.

Kankaiset päälliset on valmistettu 50% kierrätysmateriaalista, joten pienet väriaihtelut ovat mahdollisia.

Tyget består av 50% återvunnet material, så en del färgförändringar kan förekomma.

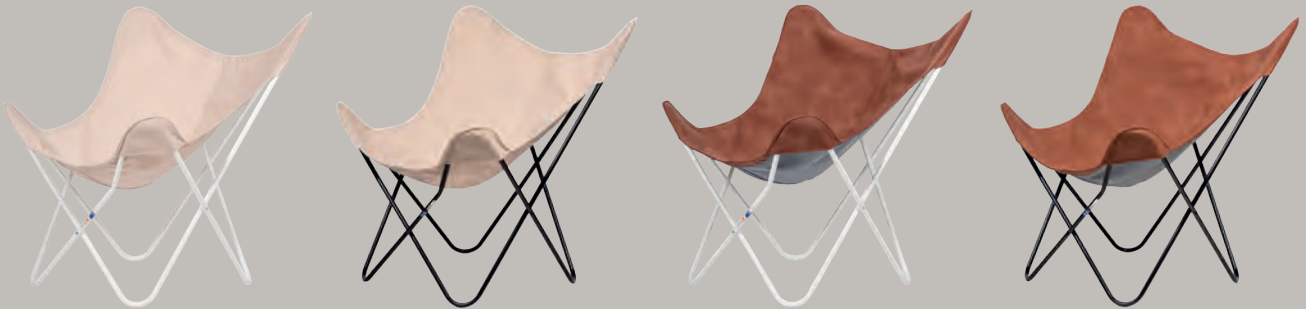

LEPAKKO • FLADDERMUS





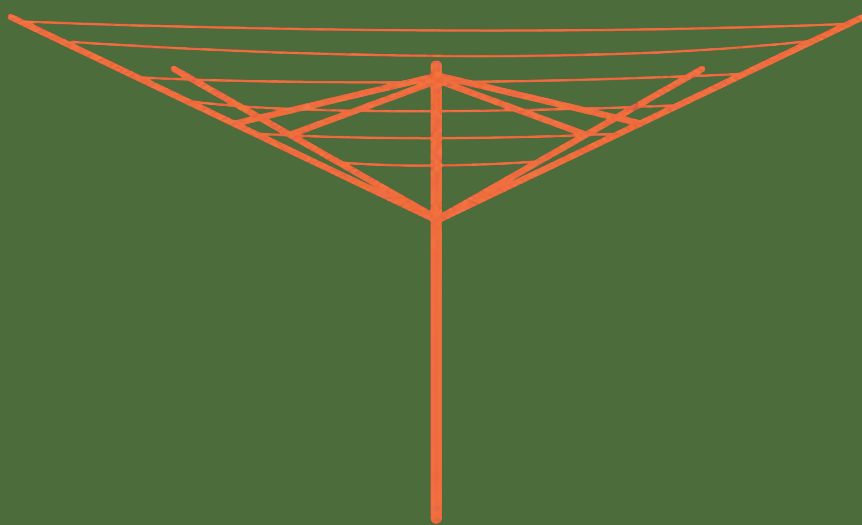

PIHATUOTTEET FASTIGHETSPRODUKTER

Tutustu korkealaatuisiin pihatuotteisiimme, jotka on suunniteltu tekemään kodistasi vieläkin paremman. Löydä tuotteita, jotka muuttavat kotisi paikaksi, jossa mukavuus ja toiminnallisuus kohtaavat eleganssin ja tyylin.

Utforska vårt sortiment av högkvalitativa fastighetsprodukter som är utformade för att göra ditt hem ännu bättre. Upptäck produkter som förvandlar ditt hem till en plats där komfort och funktionalitet möter elegans och stil.



PYYKINKUIVAUSTELINE 122 TORKVINDA

4751-0000 sinkitty förzinkad

4751-9000 harmaa grå

4751-6000 musta svart



5-sakarainen / 5-armad

Keskisalko/Mitrör 38 mm, korkeus/höjd n. 200 cm,
halkaisija/diameter n. 300 cm, naru/snöre 36 m,
paino/vikt 7,5 kg, volyymi/volym 0,04 m³



TERASSI-TAMPPARI 170 BALKONG VÄDRINGSSTÄLL

4758-6000 musta svart



Korkeus/Höjd n. 170 cm, syvyys/djup 175 cm,
paino/vikt 5,7 kg, volyymi/volym 0,09 m³

Runko: teräsputki.

Teline kiinnitetään rakennuksen seinään, josta se on helppo
avata käyttöasentoonsa. Seinäkiinnikkeen leveys n. 39 cm.

Stomme: stålör

Vädringsstället fästs i väggen och är lätt att fälla ut.
Väggfästet är ca. 39 cm bred



TUULETUSTELINE PISKSTÄLL 133

4761-0000 sinkitty förzinkad

4761-9000 harmaa grå

4761-6000 musta svart



Leveys/Bredd 190 cm, korkeus/höjd 170 cm,
syvyys/djup 135 cm, paino/vikt 17,5 kg,
volyymi/volym 0,09 m³

Runko: sinkitty teräsputki

Stomme: zinkade stålör



TUULETUSTELINE PISKSTÄLL 144

4759-0000 sinkitty förzinkad

4759-9000 harmaa grå

4759-6000 musta svart



Leveys/Bredd 190 cm, korkeus/höjd 170 cm, syvyys/
djup 135 cm, paino/vikt 18 kg, volyymi/volym 0,09 m³

Runko: sinkitty teräsputki. Kääntyvä kippilaite helpottaa
raskaiden mattojen tamppausta.

Stomme: zinkade stålör. Svängbar överdel underlättar
piskning av tunga mattor.



YHDISTELMÄTELINE 112 KOMBISTÄLLNING



4764-0000 sinkitty förzinkad



4764-9000 harmaa grå



Runko: sinkitty teräsputki.

Sama teline kuin 110 varustettuna kahdella sivutangolla.

Sivutangon pituus 390 cm.

Tamppauslavan mitat 120x55 cm

Stomme: förzinkat stålrör.

Samma ställning som 110 försedd med två sidorör.

Sidorörets längd 390 cm. Piskbordets mått 120x55 cm

Putkikoko 45x1,5 mm, leveys/bredd 190 cm,
korkeus/höjd 186 cm, naru/snöre 38 m, 38 kg, 0,12 m³

YHDISTELMÄTELINE 110 KOMBISTÄLLNING

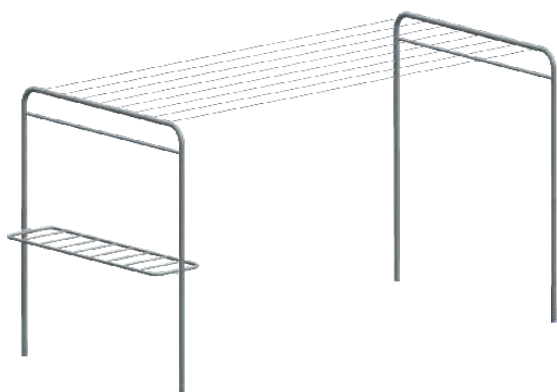

4763-0000 sinkitty förzinkad



4763-9000 harmaa grå



Putkikoko 45x1,5 mm, leveys/bredd 190 cm,
korkeus/höjd 186 cm, naru/snöre 38 m,
paino/vikt 25 kg, volyymi/volym 0,12 m³

PYYKINKUIVAUSTELINE 188 TORKSTÄLLNING

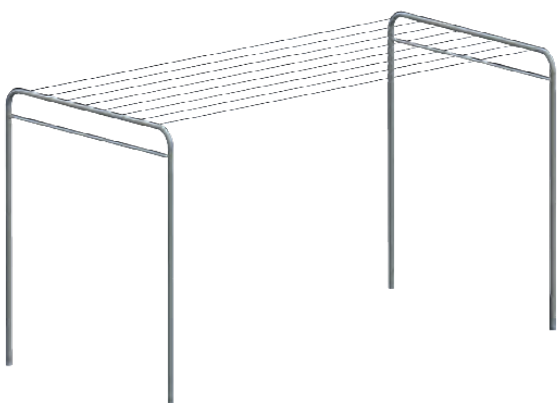

4752-0000 sinkitty förzinkad



4752-9000 harmaa grå



Putkikoko 45x1,5 mm, leveys/bredd 190 cm,
korkeus/höjd 186 cm, naru/snöre 38 m,
paino/vikt 21 kg, volyymi/volym 0,11 m³

Vinkki! Suosittelemme valamaan päätykaaret betoniin 390 cm etäisyydelle toisistaan ja niin, että pystyputket ovat betonissa 36 cm matkalta.

Ennen käyttöönottoa suosittelemme pyyhkimään suojavahan sinkittyjen putkien pinnalta pois kuivalla rievulla.

Tips! Vi rekommenderar att gjuta ner gavelrören i betongen med ett avstånd på 390cm ifrån varandra samt att gjuta ner vertikallrören ca 36cm i marken.

Innan ibruktagande rekommenderar vi att putsa av de förzinkade produkterna med en torr trasa.

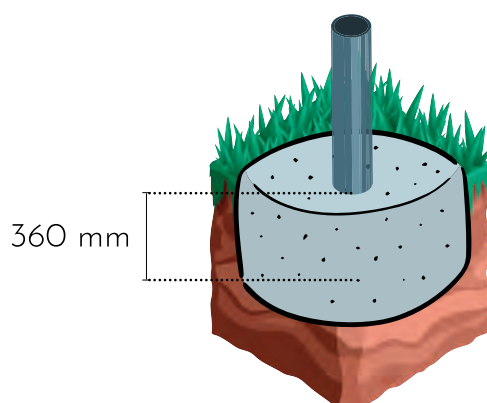

PORRASRITILÄ 753 FOTSKRAPA

4784-0000 sinkitty förzinkad

4784-6100 musta svart



Vihreät harjakset / gröna borstar
Runko: 3 x 20 x 20 mm kulmaterästä
Stomme: 3 x 20 x 20 mm vinkelstål

Pituus/Längd 75 cm, leveys/bredd 30 cm
kokonaispituus/längd som helhet 105 cm,
paino/vikt 5 kg, volyymi/volym 0,1 m³



PORRASRITILÄ FOTSKRAPA

4784-6200 musta svart



Pituus/Längd 75 cm, leveys/bredd 30 cm,
korkeus/höjd 3 cm, paino/vikt 3,4 kg,
volyymi/volym 0,01 m³



HARJATELINE 53 BORSTSTÄLLNING

4785-0000 sinkitty förzinkad

4785-6000 musta svart



Leveys/Bredd 27 cm, paino/vikt 1,2 kg,
volyymi/volym 0,02 m³



POLKUPYÖRÄTELINE CYKELSTÄLL



POLKUPYÖRÄTELINE CYKELSTÄLL SPORT 4774-6000

Kompakti 1-paikkainen pyöräteline pieneen tilaan joka sopii myös korjaus- ja varastotelineeksi.

Kompakt 1-plats cykelställning för mindre utrymmen. Passar även som reparationsstativ och förvaringsstativ

Korkeus/höjd 71 cm, leveys/bredd 46 cm, syvyys/djup 39 cm, paino/vikt 2 kg



LUKITUSKAARI CYKELSTÄLL BÅGE 167 4777-6000

Kaari on pinta-asennettava ja siihen on helppo lukita pyörä molemmin puolin. Kiinnitysruuvit eivät sisälly pakkaukseen.

Bågen monteras i marken och gör det enkelt att låsa fast cykeln på båda sidor av cykelstället. Skruvarna ingår inte i paketet.

Korkeus/höjd 100 cm, syvyys/djup 58 cm

POLKUPYÖRÄTELINE CYKELSTÄLL 153



4770-0000 sinkitty förzinkad



4770-6000 musta svart



3 paikkaa / platser

Polkupyörätelineen renkaanpaikan leveys alhaalla 5 cm ylhäällä 7 cm.

Platsen för cykeldäcket: nedre bredd 5 cm, övre bredd 7 cm

Pituus/längd 100 cm, paino/vikt 4 kg,
leveys/bredd 38 cm, korkeus/höjd 32 cm, 0,12 m³

POLKUPYÖRÄTELINE CYKELSTÄLL 155

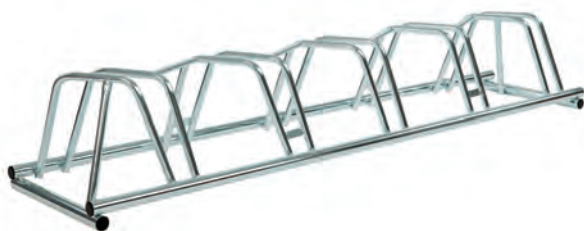

4771-0000 sinkitty förzinkad



4771-9000 harmaa grå



4771-6000 musta svart



5 paikkaa / platser

Pituus/längd 174 cm, paino/vikt 7,5 kg,
leveys/bredd 38 cm, korkeus/höjd 32 cm, 0,21 m³

Runko: sähkösinkittyä tai Bonderite NT:llä esikäsiteltyä pulverimaalattua teräsputkea. Valmistettu 32 mm ja 19 mm teräsputkista.

Stomme: elförzinkad eller förbehandlad med Bonderite NT och pulvermålade. Tillverkad av 32 mm och 19 mm stålror.

POLKUPYÖRÄTELINE CYKELSTÄLL 165

4772-0000

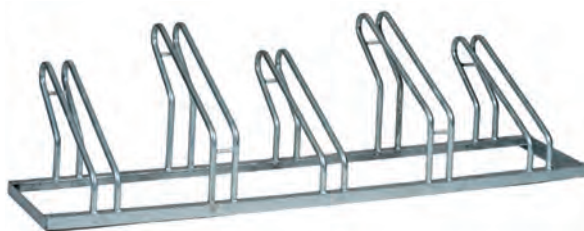

Pyörätelineen voi asentaa joko maahan tai seinään sekä liittää useamman samanlaisen pyörätelineen toisiinsa.

Kan monteras i marken eller i väggen.

Kan förlängas genom att fästa flera cykelställ i varandra.

Pituus/längd 175 cm, leveys/bredd 35 cm,
paino/vikt 18 kg 0,39 m³

LUKITUSTANKO LÅSBYGEL 166

4772-0010



Runko: kuumasinkitty teräsputki

Stomme: varmförzinkade stålror

Lisävaruste, ruuvit sisältyvät pakkaukseen.

Tilläggsutrustning, skruvarna medföljer i paketet.

Korkeus/höjd 80 cm, paino/vikt 5 kg 0,07 m³

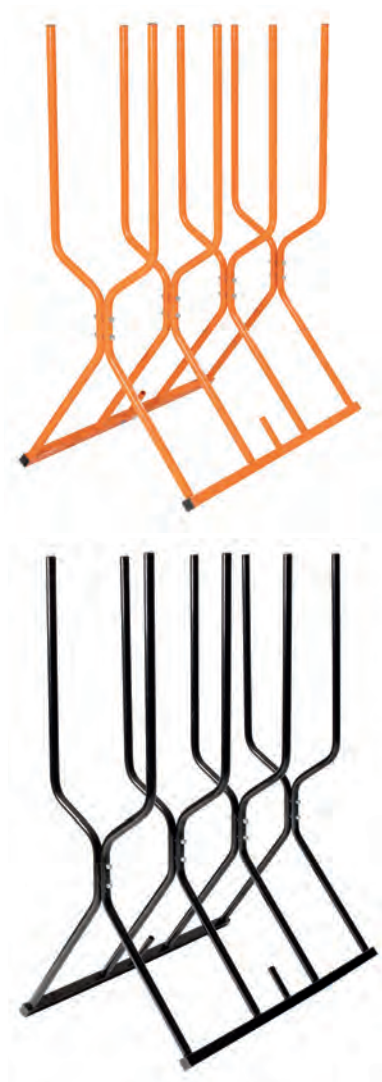

SAHAPUKKI SÅGBOCK

4740-0000 oranssi orange



4740-6000 musta svart



Varaxin Sahapukki on helppo kasata ja kuljettaa. Mukavassa työskentelyasennossa on helppoa ja turvallista sahata puuta.

Varax Sågbock är lätt att montera och transportera. På en bekväm arbetshöjd sågar du enkelt och säkert din ved.

Korkeus/höjd 123 cm, pituus/längd 97 cm,
leveys alh./bredd nere 55 cm,
leveys ylh./bredd uppe 35 cm, paino/vikt 18 kg
0,03 m³

Runko: pulverimaalattu teräsputki

Stomme: pulvermålade stålrör

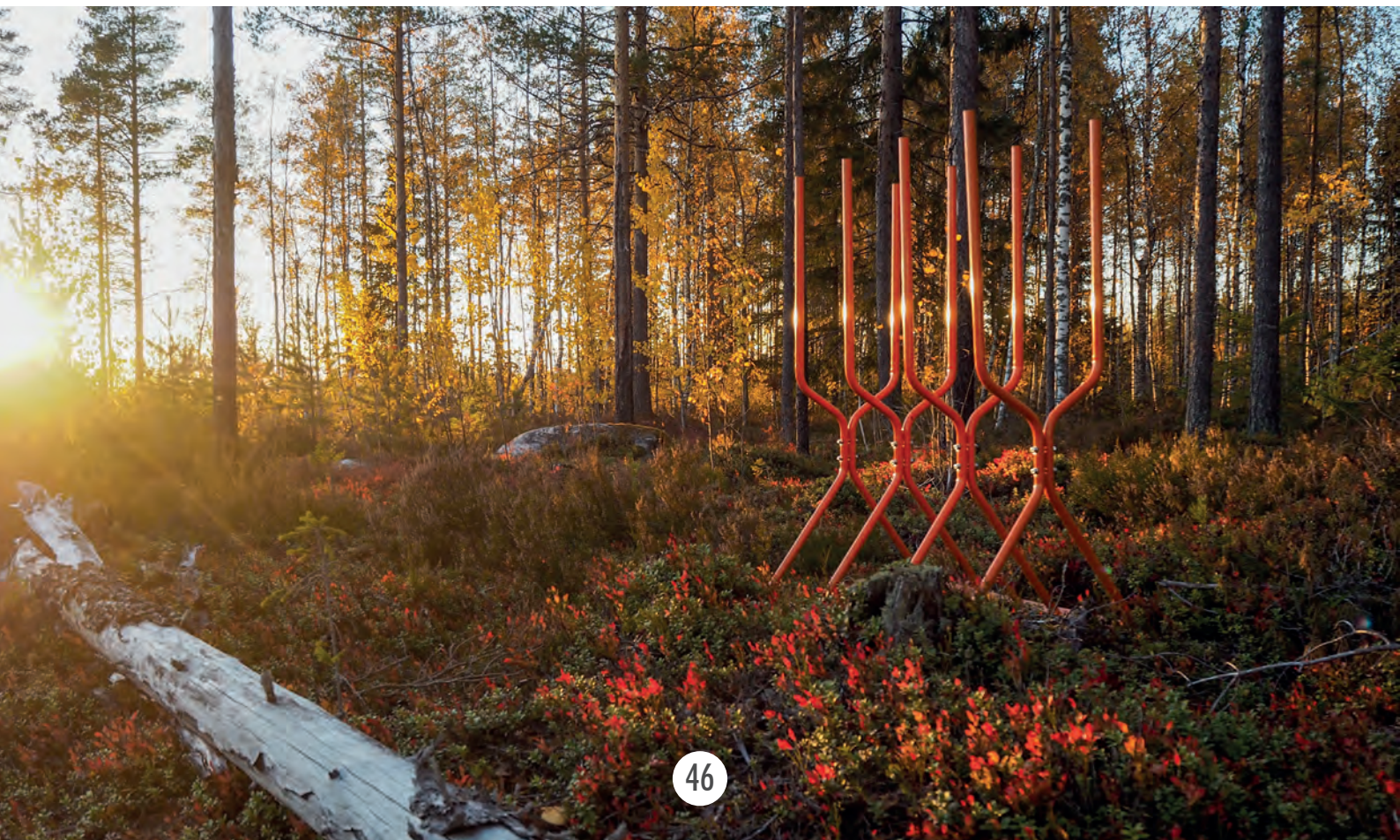

LAUDERUNKO BASTULAVSTOMME

KIPPI UPPFÄLLBAR 300

4791-0000



Valmistettu 30 x 30 mm teräsputkesta, joka on keltapassivoitu hitsauksen jälkeen.

Lauteen pituus on vapaasti säädettävissä 3 metriin asti. Puutavara ja ruuvit eivät sisälly pakkaukseen.

Tillverkad av 30 x 30 mm stålrör som är passiverad efter svetsning.

Lavens bredd kan justeras fritt, max 3 m. Trädelar och skruvar ingår ej.



Syvyys/Djup 110 cm

Korkeus/Höjd:

ylälaude/övre lave 110 cm, jalkalaude/fotlaven 60 cm

askelma/trappsteg 32 cm

paino/vikt 16,5 kg, volyymi/volym 0,07 m³





LAITURITIKAS BRYGGSTEGE 430

4 ASKELMAA / STEG

4783-0002 alumiini aluminium

4783-6000 musta svart

Leveys/breidd 51 cm

Korkeus laituripinnasta/höjd över bryggan 53 cm

Korkeus ala-askelmasta laiturin pintaan /

Höjd från lägsta steget till bryggkanten 108 cm

Paino / Vikt 6 kg

Volyymi/volym 0,07 m³

6 ASKELMAA / STEG

4783-0004 alumiini aluminium

Leveys/breidd 51 cm

Korkeus laituripinnasta/höjd över bryggan 53 cm

Korkeus ala-askelmasta laiturin pintaan /

Höjd från lägsta steget till bryggkanten 168 cm

Paino / Vikt 8 kg

Volyymi/volym 0,09 m³

Runko: alumiini

Stomme: aluminium



LAITURITIKAS BRYGGSTEGE 420

4 ASKELMAA / STEG

4781-6000 musta svart

Leveys/breidd 56 cm

Korkeus laituripinnasta/höjd över bryggan 68 cm

Korkeus ala-askelmasta laiturin pintaan /

Höjd från lägsta steget till bryggkanten 120 cm

Ylös nostettuna tikkaiden korkeus on /

I upphöjt läge är höjden 141 cm

Paino / Vikt 8,5 kg

Volyymi/volym 0,14 m³

Runko: pulverimaalattu alumiini

Stomme: pulvermålad aluminium





*Oleellinen osa elämää
En väsentlig del av livet*

HOITO-OHJEET

LEPAKKOTUOLI

Lepakkotuolin päällisesi säilyy pitkään uudenveroisena, kun hoidat sitä hyvin ja huolehdit kankaan puhtaudesta.

1. Poista irtolika ja pöly hellästi imuroimalla.
2. Poista tahrat heti kaikista kankaista. Kostuta puhdas valkoinen liina ja kokeile tahran puhdistamista ensin johonkin huomaamattomaan kohtaan.

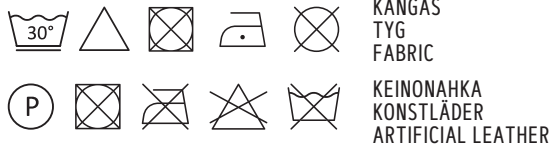

PUU

Puu on luonnonmateriaali, johon kuuluu pienet halkeamat ja oksat. Lämpötilojen vaihtelut, sade ja aurinko rasittavat puun pintaa, vaikka se onkin käsitelty petsillä tai uppomaalamalla. Myös pinnalle jäävä lika ja kosteus saattavat aiheuttaa pintahomeen muodostumista. Toistuvalla ja asianmukaisella hoidolla pidennät tuotteen käyttöikää huomattavasti. Suojaa siis kalusteet lialta ja sään vaikutukselta esimerkiksi suojapeitteellä tai säilyttämällä sitä katoksen alla. Älä peitä kosteita tai märkiä puisia kalusteita ja vältä suoraa maakosketusta.

Suosittelemme käsittelemään puupinnan, kun maalipinta alkaa näyttää kuluneelta ja kauhtuneelta, mutta maali on vielä kiinni alustassaan.

1. Ennen pinnan uudistamista maalaamalla tai öljymällä poista siitä aina mahdollinen lika ja pöly.
2. Pese kaluste huolellisesti sienellä ja esim. maalipesulla tai saippualla riippuen kalusteen kunnosta. Jos kalusteeseen on ilmestynyt homeita, voit kokeilla homepesua. Seuraa tällöin valmistajan ohjeita.
3. Pesun jälkeen voit poistaa mahdolliset tikut ja epätasaisuudet hiomalla pinnan puun syiden suuntaisesti. Poista hiontapöly kuivalla liinalla.
4. Sen jälkeen sekoita valitsemasi pintakäsittelyaine huolellisesti ja toista tarvittaessa käsittelyn aikana. Jos valitsit pintakäsittelyaineeksi maalin niin voi olla hyvä maalata kaluste ensiksi tartuntapohjamaalilla. Noudata käsittelyaineen valmistajan ohjeita.
5. Anna maalin tai öljyn kuivua ja toista toimenpide, kunnes olet tyytyväinen maalipintaan tai puu on imenyt tarpeeksi öljyä sisään. Muista antaa tuotteen kuivua huolellisesti ennen käyttöönottoa.

SINKITTY PUTKI

Huom. Ennen käyttöönottoa pyyhi suojavaha putkien pinnalta pois kuivalla rievulla.



#varaxproducts · www.varax.fi · varax@varax.fi · +358 (0)6 788 9324